

# **VIATTO**

## **РУКОВОДСТВО ПО ЭКСПЛУАТАЦИИ**

Льдогенератор

Модель: VA-IM99D



**Важные инструкции по безопасности: прочтите внимательно и  
сохраните для справки на будущее.**

Благодарим за покупку нашего изделия. Надеемся, вам понравится пользоваться этим прибором.

Убедитесь, что вы прочли и поняли это руководство перед использованием прибора и следуете всем инструкциям.

## **ВВЕДЕНИЕ**

Льдогенератор - это изделие по производству льда для профессиональных целей. Имея роскошный внешний вид и антибактериальные материалы внутренних компонентов, он подходит для длительного использования. Автоматическая система генерации льда работает быстро и всегда производит кубики льда стандартной формы. В зависимости от предпочтений пользователя можно выбрать один из двух размеров для кубиков льда.

Для эффективной и безотказной работы льдогенератора всегда следуйте нашим инструкциям.

## **ОСОБЕННОСТИ ИЗДЕЛИЯ**

1. Применение технологии охлаждения компрессора позволяет льдогенератору эффективно производить кубики.
2. Этот прибор предназначен для использования в домохозяйствах и аналогичных областях применения, таких как:  
Кухонные зоны для персонала в магазинах, офисах и на других рабочих объектах;  
Фермерские дома;  
Клиентами гостиниц, мотелей и других объектов для проживания.
3. За процессом производства льда можно наблюдать через прозрачное окошко.
4. Запуск нажатием кнопки, светодиодные индикаторы отображают различные функции.
5. Предупреждения "Мало воды" и "Корзина для льда заполнена". Просто извлеките лед для продолжения процесса.
6. Льдогенератор позволяет запланировать время для производства льда.

## **ИНСТРУКЦИИ ПО БЕЗОПАСНОСТИ**

Перед использованием прочтите все инструкции ниже во избежание травмы или повреждения, а также для получения максимальной отдачи от прибора. Храните данное руководство в безопасном месте. Если вы отдаете или передаете данный прибор кому-либо еще, обязательно приложите данное руководство.

В случае ущерба, вызванного несоблюдением пользователем инструкций из данного руководства, гарантия аннулируется. Производитель/импортер не несет ответственности за ущерб, вызванный несоблюдением данного руководства, небрежной эксплуатацией или использованием не в соответствии с требованиями данного руководства.

1. Этот прибор может использоваться детьми старше 8 лет и лицами со сниженными физическими, сенсорными или умственными способностями или отсутствием опыта и знаний, если они находятся под наблюдением или им был проведен инструктаж по безопасному использованию прибором, и они понимают возможные риски.
2. Детям запрещено играть с прибором.
3. Детям запрещено производить очистку и обслуживание без наблюдения взрослых.
4. Если шнур питания поврежден, он должен быть заменен производителем, сервисом или квалифицированным техником во избежание поражения током.
5. Предупреждение: Используйте только питьевую воду.
6. Всегда отключайте питание прибора, если он остается без присмотра и перед сборкой, разборкой или очисткой.
7. Этот прибор предназначен для использования в домохозяйствах и аналогичных областях применения, таких как: кухонные зоны для персонала в магазинах, офисах и на других рабочих объектах; фермерские дома и клиентами гостиниц, мотелей и других объектов для проживания; объекты типа "постель-завтрак"; выездное ресторанное обслуживание и аналогичные нерозничные сферы применения.
8. Перед тем, как вставить вилку в розетку, убедитесь, что напряжение и частота сети соответствуют спецификациям на табличке прибора.
9. Отключайте вилку питания от розетки, когда прибор не используется и перед очисткой.
10. Убедитесь, что шнур питания не свешивается через острые края, и держите его вдали от горячих объектов и открытого огня.
11. Не погружайте прибор или вилку питания в воду или другие жидкости. Опасно для жизни из-за поражения током!

12. При извлечении вилки из розетки тяните за вилку. Не тяните за шнур питания.
13. Не прикасайтесь к прибору, упавшему в воду. Отключите вилку от розетки, выключите прибор и отправьте его в авторизованный сервис-центр для ремонта.
14. Не вставляйте вилку в розетку и не извлекайте из нее мокрыми руками.
15. Никогда не пытайтесь открыть корпус прибора или отремонтировать прибор самостоятельно. Это может привести к поражению током.
16. Никогда не оставляйте работающий прибор без присмотра.
17. Этот прибор не предназначен для коммерческого использования.
18. Не используйте прибор не по назначению.
19. Ни скручивайте шнур вокруг прибора и не перегибайте его.
20. Не пользуйтесь данным прибором в непосредственной близости от ванны, душа или плавательного бассейна.
21. Данный льдогенератор специально предназначен для производства кубиков льда, не используйте прибор для охлаждения других пищевых продуктов или напитков - это может повредить систему.
22. Не храните и не используйте бензин и другие воспламеняемые вещества вблизи льдогенератора. Не пользуйтесь льдогенератором в случае утечки воспламеняемого газа во избежание возгорания.
23. Не перемещайте включенный прибор во избежание повреждения системы охлаждения.
24. Не переливайте воду - это может быть опасно. Не наливайте воду выше отметки MAX или ниже отметки MIN.
25. Держите прибор в хорошо проветриваемом месте. Оставьте минимум 20 см свободного пространства у отверстий забора и выпуска воздуха.
26. Не пользуйтесь механическими инструментами или другими средствами для ускорения процесса размораживания, за исключением рекомендованных производителем.
27. Не повреждайте контур хладагента.



28. **ОСТОРОЖНО: Риск возгорания!**



29. **ПРЕДУПРЕЖДЕНИЕ:** Не прикасайтесь к испарителю во время производства льда. Можно получить ожог кожи!
30. Инструкции по эксплуатации, очистке и утилизации прибора приведены в нижеследующих параграфах руководства.

## ОПИСАНИЕ КОМПОНЕНТОВ

1. Прозрачное окошко
2. Крышка
3. Панель управления
4. Отверстия для выпуска воздуха
5. Отверстия для забора воздуха
6. Шнур питания
7. Слив воды
8. Корзина для кубиков льда
9. Испаритель
10. Льдогенерирующий отсек
11. Резервуар для воды
12. Сок для льда

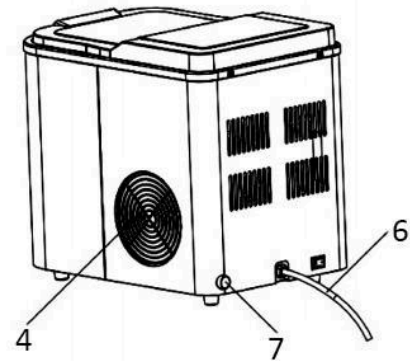
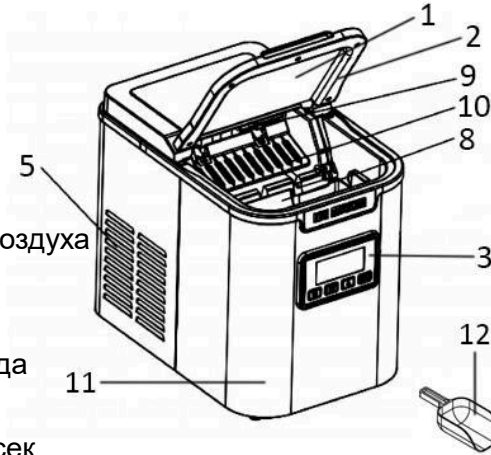

## ПАНЕЛЬ УПРАВЛЕНИЯ И ЦИФРОВОЙ ДИСПЛЕЙ

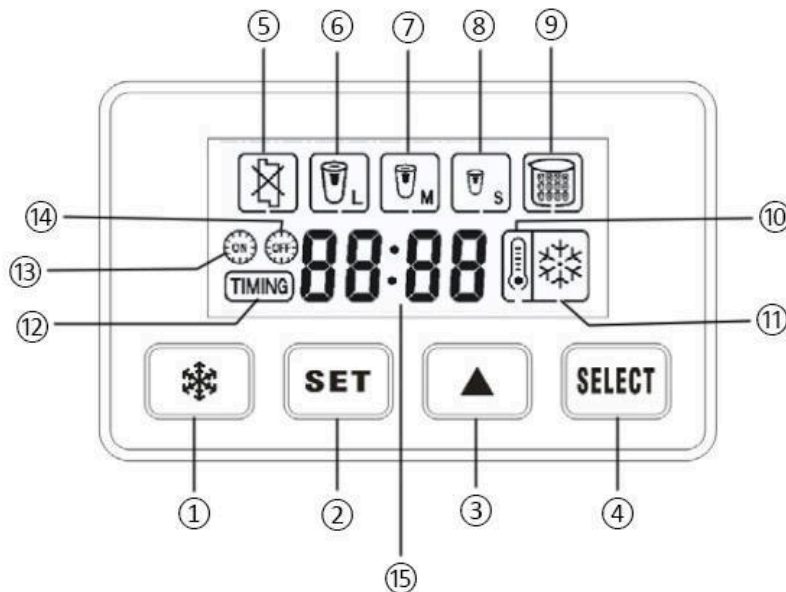

### Функции или значения кнопок или иконок:

- ① Производство льда. / Остановка производства льда (ожидание). / Вход в режим самоочистки.
- ② Установка реального времени, времени включения и/или времени выключения.
- ③ Установка часов и минут для времени.
- ④ Выбор размера кубиков льда - L/M/S.
- ⑤ Индикация сбоя в работе

- ⑥ Большой размер кубиков льда
- ⑦ Средний размер кубиков льда
- ⑧ Маленький размер кубиков льда
- ⑨ Индикация заполнения льдом
- ⑩ Индикация отсутствия воды
- ⑪ Индикация состояния производства льда (мигание в процессе производства льда, не мигает при ожидании)
- ⑫ Реальное время
- ⑬ Автоматическое включение
- ⑭ Автоматическое выключение
- ⑮ Отображение времени (часы : минуты)

## ПЕРЕД ИСПОЛЬЗОВАНИЕМ

1. Удалите всю упаковку; извлеките совок для льда и запасную силиконовую пробку.
2. Установите прибор на устойчивую и плоскую поверхность. Держите прибор вдали от источников тепла и прямого солнечного света в хорошо проветриваемом месте и обеспечьте минимум 20 см пространства у отверстий забора и выпуска воздуха.
3. Очистка прибора и его компонентов (См. "ОЧИСТКА И ОБСЛУЖИВАНИЕ").

**Осторожно!** Не использовать вне помещений. Не использовать прибор в слишком холодной или слишком жаркой среде. Если температура окружающей среды ниже 5°C или выше 43°C, прибору будет сложно производить лед.

## КАК ПОЛЬЗОВАТЬСЯ

**Не используйте прибор в течение 30 минут после транспортировки. Слишком раннее включение питания может повредить льдогенератор.**

1. Извлеките корзину для кубиков льда. Налейте воду (только воду, соответствующую питьевым стандартам) в резервуар для воды.

**Предупреждение:** использование дистиллированной или очищенной воды может привести к периодическим срабатываниям сигнала отсутствия воды; для его устранения просто добавьте немного соли в резервуар для воды.

Проверяйте, чтобы уровень воды никогда не находился ниже отметки H-MIN или выше отметки H-MAX.



После налива воды установите на место корзину для кубиков льда.

2. Вставьте вилку в розетку. Раздастся звуковой сигнал и загорится светодиодный дисплей. Теперь прибор готов к работе.
3. Нажмите кнопку SELECT для выбора размера кубиков. Разные размеры требуют разного времени для их производства. По умолчанию установлен средний размер.

S = Маленький (это займет примерно 9 минут)

M = Средний (это займет примерно 11 минут)

L = Большой (это займет примерно 12 минут)





4. Нажмите кнопку  для начала производства льда. На светодиодном дисплее появится мигающая иконка снежинки, сигнализируя о том, что идет процесс производства льда. Можно в любое время нажать  для остановки производства льда, программа сразу остановится, и некоторые кубики могут оказаться с изъянами.

5. После примерно 9-12 минут (в зависимости от размера кубиков) первая партия из 9 кубиков льда будет произведена и сброшена в корзину для кубиков льда. Это можно также проверить через прозрачное окошко наверху.



**Примечание!** Готовые кубики льда в корзине будут постепенно таять, поэтому своевременно извлеките кубики льда с помощью совка. Талая вода будет стекать в резервуар для воды. Для удаления оставшейся воды в резервуаре для воды открутите маленькую крышку (а) против часовой стрелки (на задней стенке прибора) и извлеките силиконовую пробку (b), затем слейте воду из резервуара.



#### Индикация заполнения льдом

Если корзина для кубиков льда полностью заполнена кубиками льда, на светодиодном дисплее появится  и раздастся звуковой сигнал-напоминание. Извлеките кубики льда и затем нажмите кнопку , иконка  сменится на .

#### Индикация отсутствия воды

Когда уровень воды опускается ниже отметки H-MIN, это означает, что воды недостаточно, на светодиодном дисплее замигает иконка  и раздастся звуковой сигнал-напоминание. Долейте воду и затем нажмите кнопку  для возобновления производства льда, иконка  прекратит мигать.

#### Индикация сбоя в работе

При сбое в работе на светодиодном дисплее прибора появится мигающая иконка .

#### Функция автоматического включения и выключения

- Нажмите кнопку SET для последовательной смены **установки реального времени, времени автоматического включения и времени автоматического выключения.**

При установке одного типа времени соответствующая иконка появится в левом нижнем углу светодиодного дисплея.

- Нажмите кнопку ▲ для установки численных значений часов или минут. Устанавливать время можно только при мигающем численном значении (длится несколько секунд). Нажатие ▲ при немигающих численных значениях времени осуществляет переход к функции таймера.

- При мигающих численных значениях часов или минут одним нажатием кнопки SET можно переходить непосредственно к следующей установке.

Например, однократно нажмите кнопку SET, а затем нажмите ▲ для установки часов реального времени. Если численное значение часов еще мигает, просто однократно нажмите SET для установки минут реального времени; если мигание часов останавливается, необходимо дважды нажать SET для установки минут. Затем, если численное значение минут продолжает мигать, можно однократно нажать SET для установки численного значения часов времени автоматического включения, но если мигание прекращается, необходимо три раза нажать SET для установки часов времени автоматического включения.

- Если численные значения времени не мигают, можно непосредственно перейти к установке реального времени однократным нажатием SET, к установке времени автоматического включения трехкратным нажатием SET и к установке времени автоматического выключения пятикратным нажатием.

- По окончании установки времени нажмите кнопку ▲ для выбора желаемой функции. Нажатиями ▲ последовательно сменяются **автоматическое включение, автоматическое выключение, автоматическое включение и выключение и без таймера.** Выбор функций показывается на светодиодном дисплее соответствующими иконками.

## РЕЖИМ САМООЧИСТКИ

Этот режим помогает очистить резервуар для воды. Когда льдогенератор находится в этом режиме на светодиодном дисплее одновременно мигают иконки индикации размера (L, M, S). Ниже перечислены рабочие этапы.

### Этап 1

1. Добавьте равное количество воды и уксуса (1:1) в резервуар для воды.
2. В режиме ожидания удерживайте нажатой кнопку  как минимум 5 секунд для активации режима самоочистки. Режим самоочистки запустится автоматически после звукового сигнала.
3. Во время самоочистки насос будет нагнетать воду в льдогенерирующий отсек



и змеевик испарителя, затем льдогенерирующий отсек переворачивается и выливает воду в резервуар для воды. Этот цикл повторяется 5 раз.

4. По завершению прибор автоматически переходит в режим ожидания.

### Этап 2

1. Снимите маленькую крышку и силиконовую пробку на задней стенке и слейте воду, затем вставьте пробку и закрутите крышку.

2. Добавьте свежую воду до максимального уровня.

3. В режиме ожидания удерживайте нажатой кнопку  как минимум 5 секунд для активации режима самоочистки и повторной очистки

4. По завершению прибор автоматически переходит в режим ожидания.

5. Снимите маленькую крышку и пробку для повторного слива воды. Оставьте верхнюю крышку открытой для сушки воздухом.

### Примечания:

Если в режиме самоочистки закончится вода, прибор автоматически перейдет в режим ожидания.

Если льдогенерирующий отсек не перевернется, на светодиодном дисплее появится иконка индикации сбоя в работе .

Для выхода из режима самоочистки, просто длительно нажмите кнопку  как минимум на 5 секунд.

## ОЧИСТКА И ОБСЛУЖИВАНИЕ

1. Перед очисткой и обслуживанием остановите процесс производства льда и отключите вилку от розетки.

Подождите, пока прибор полностью не остынет.

2. Очистите прибор мягкой влажной тканью, затем тщательно протрите насухо прибор чистой сухой тканью.

3. Промойте корзину для кубиков льда и совок для льда в мыльной воде. Сполосните и тщательно высушите их.

4. Самоочистку следует проводить перед первым использованием льдогенератора или после длительного простоя. (См. раздел РЕЖИМ САМООЧИСТКИ)

5. Всегда сливайте воду из льдогенератора, если он не будет использоваться длительное время.

## УСТРАНЕНИЕ НЕПОЛАДОК

Проблема	Возможная причина	Решение
----------	-------------------	---------

Светодиодный дисплей не яркий	<ol style="list-style-type: none"> <li>1. Отсутствует соответствующее питание.</li> <li>2. Могут быть повреждены внутренние компоненты.</li> </ol>	<ol style="list-style-type: none"> <li>1. Проверьте соответствие источника питания.</li> <li>2. Проверьте, надежно ли соединен шнур питания с источником питания.</li> <li>3. При повреждении внутренних компонентов</li> </ol>
Горит иконка ЗАПОЛНЕНО ЛЬДОМ	<ol style="list-style-type: none"> <li>1. Корзина для льда заполнена.</li> <li>2. Защита от низких температур (температура окружающего воздуха ниже 5°C).</li> </ol>	<ol style="list-style-type: none"> <li>1. Автоматическое восстановление после удаления кубиков льда.</li> <li>2. Переместите льдогенератор в более теплое место с температурой воздуха выше 5°C.</li> </ol>
Мигает иконка НЕТ ВОДЫ	Отсутствует вода.	<ol style="list-style-type: none"> <li>1. Налейте питьевую воду в льдогенератор и нажмите кнопку  во избежание поломки.</li> <li>2. Компоненты или система подачи воды может быть повреждена. Необходимо обслуживание специалистом.</li> </ol>
Мигает иконка ИНДИКАЦИЯ СБОЯ В РАБОТЕ	Льдогенерирующий отсек в неправильном положении.	<ol style="list-style-type: none"> <li>1. Проверьте, не попал ли в льдогенерирующий отсек посторонний предмет</li> <li>2. Могут быть повреждены внутренние компоненты. Необходимо обслуживание специалистом.</li> </ol>
Лед не производится или производится плохо	<ol style="list-style-type: none"> <li>1. Заблокирован теплоотвод.</li> <li>2. Температура воды слишком высокая.</li> <li>3. Температура окружающей среды слишком высокая.</li> <li>4. Утечка хладагента.</li> </ol>	<ol style="list-style-type: none"> <li>1. Очистите пыль с отверстия забора и выпуска воздуха.</li> <li>2. Залейте воду комнатной температуры.</li> <li>3. Переместите льдогенератор в прохладное место.</li> <li>4. Холодильная установка может быть повреждена. Необходимо обслуживание специалистом.</li> </ol>
Ненормальный шум	Вентилятор или насос заблокированы.	<ol style="list-style-type: none"> <li>1. Установите прибор в подходящем месте.</li> <li>2. Необходимо обслуживание специалистом.</li> </ol>

## ТЕХНИЧЕСКИЕ ХАРАКТЕРИСТИКИ

Модель	VA-IM99D
Номинальное напряжение	220-240 В переменного тока
Номинальная частота	50 Гц
Номинальный ток	0,8 А
Класс защиты	I
Хладагент	R600a

## ЭКОЛОГИЧЕСКИ БЕЗВРЕДНАЯ УТИЛИЗАЦИЯ



Данная маркировка указывает на то, что данное изделие не следует утилизировать вместе с другими бытовыми отходами. Во избежание возможного вреда окружающей среде или здоровью человека от неконтролируемой ликвидации отходов, утилизируйте его ответственно для содействия экологичному повторному использованию материальных ресурсов. Для возврата использованного прибора пользуйтесь система сбора и возврата или свяжитесь с розничным продавцом, у которого был куплен прибор. Они могут забрать прибор для безопасной для окружающей среды переработки.